

令和4年度

佐賀県卓球選手権大会

(ダブルスの部)

結果

開催日 令和4年12月4日(日)
会場 SAGAプラザ総合体育館
主催 佐賀県卓球協会

2

一般混合ダブルス

力武 聖樹	佐賀銀行
馬場 佳菜子	永卓会
定永 益明	チーム武雄
中村 伊喜	武雄高校
竹尾 翼	三養基高校
小柳 優芽	三養基高校
石寄 怜司	白猫卓球瓶
石寄 星見	白猫卓球瓶
山本 翔也	武雄クラブ
久原 奈々	武雄クラブ

福田 葉	鳥栖卓球センター
古賀 唯可	鳥栖卓球センター
野口 和剛	永卓会
野口 侑愛	永卓ジュニア
田原 靖也	神埼クラブ
小柳 有子	鹿島クラブ
中島 俊輔	三養基高校
松永 彩里	三養基高校
福田 真史	チーム武雄
福田 優	武雄高校

古賀 俊之	佐賀銀行
古賀 絢菜	永卓ジュニア
原楨 廣輝	三養基高校
満尾 陽菜	三養基高校
吉田 浩暢	鳥栖卓球センター
納富 栞里	鹿島クラブ
清水 達哉	弘学館高校
北川 遼	武雄高校
宮本 憲幸	基山卓友会
久保山 葉月	基山卓友会

棹本 忍	基山卓友会
木原 春花	鳥栖商業高校
堤 琉一	三養基高校
青木 佑衣	三養基高校
梶原 和馬	鳥栖卓球センター
槌間 夏紀	鹿島クラブ
吉永 俊平	チーム武雄
相賀 結衣	武雄高校
永石 孝介	永卓会
合志 友里	永卓ジュニア

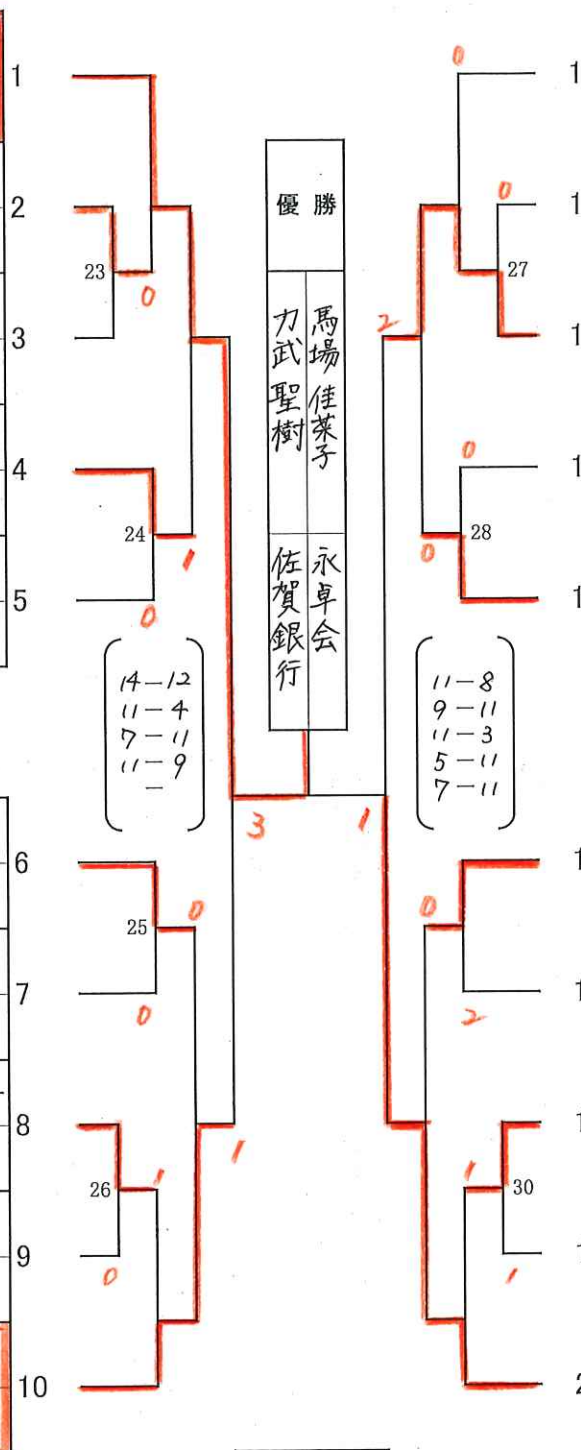

決勝戦

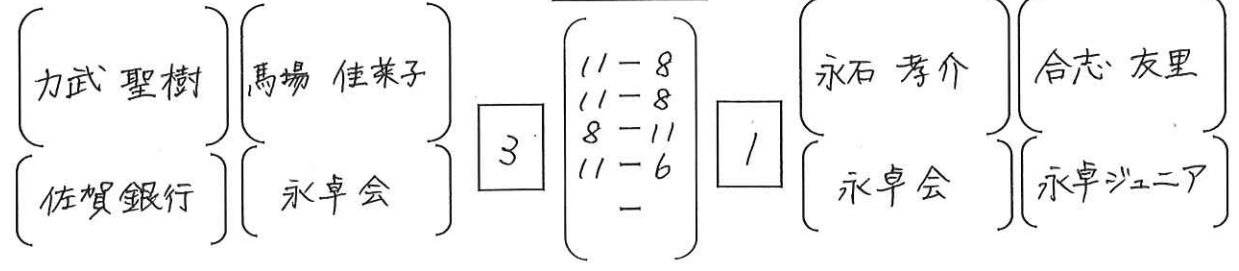

一般男子ダブルス

永石 孝介	永卓会
力武 聖樹	佐賀銀行
藤井 侑生	佐賀清和中学校
吉田 優希	佐賀清和中学校
池末 蒼生	三養基高校
井上 淳也	三養基高校
田川 晃輔	WACT
浦 宏徳	SPArcK
田中 北星	敬徳高校
八尋 大樹	敬徳高校

樋口 仁	北陵高校
井崎 啓太	北陵高校
詫間 陽斗	永卓ジュニア
浦川 航成	永卓ジュニア
堤 琉一	三養基高校
竹尾 翼	三養基高校
峯 唯人	敬徳高校
竹下 倫大	敬徳高校

光石 康佑	佐賀商業高校
淵上 和哉	佐賀商業高校
山本 翔也	武雄クラブ
吉田 惇	Jオート
石井 秀隆	永卓会
荻野 孝夫	永卓会
久原 瑠希也	北陵高校
井上 吏央	北陵高校

高田 健吾	致遠館高校
古賀 俊平	致遠館高校
小関 秀征	鹿島クラブ
西村 和城	鹿島クラブ
浦川 光太	国見中学校
幸松 大和	国見中学校
竹林 颯斗	三養基高校
市原 琉誠	三養基高校
坂本 武尊	敬徳高校
下村 周平	敬徳高校

古庄 律希	北陵高校
牧野 輝	北陵高校
竹林 遼斗	三養基高校
於保 陽輝	三養基高校
高橋 陽平	永卓ジュニア
宮崎 遥士	永卓ジュニア
野口 弘翔	佐賀北高校
重松 虹青	佐賀北高校
清水 達哉	弘学館高校
福田 真史	チーム武雄

筒井 誠隆	北陵高校
小野 諒真	北陵高校
竹下 大稀	鹿島クラブ
竹下 和正	鹿島クラブ
林田 実大	敬徳高校
滝野 愛斗	敬徳高校
西岡 亮祐	致遠館高校
豆田 遥都	致遠館高校

吉田 浩暢	鳥栖卓球センター
福田 葉	鳥栖卓球センター
宮田 知茂	敬徳高校
村方 翼	敬徳高校
小林 辰徳	永卓会
江頭 隆博	FTC
中島 俊輔	三養基高校
原楨 廣輝	三養基高校

津野 龍也	鳥栖工業高校
安徳 英音	鳥栖工業高校
内山 翔大	北陵高校
峰松 晃太郎	北陵高校
大島 朔弥	致遠館高校
伊藤 龍成	致遠館高校
小柳 尊	佐賀清和中学校
有蘭 慶太	佐賀清和中学校
古庄 光佑	敬徳高校
鶴山 駿希	敬徳高校

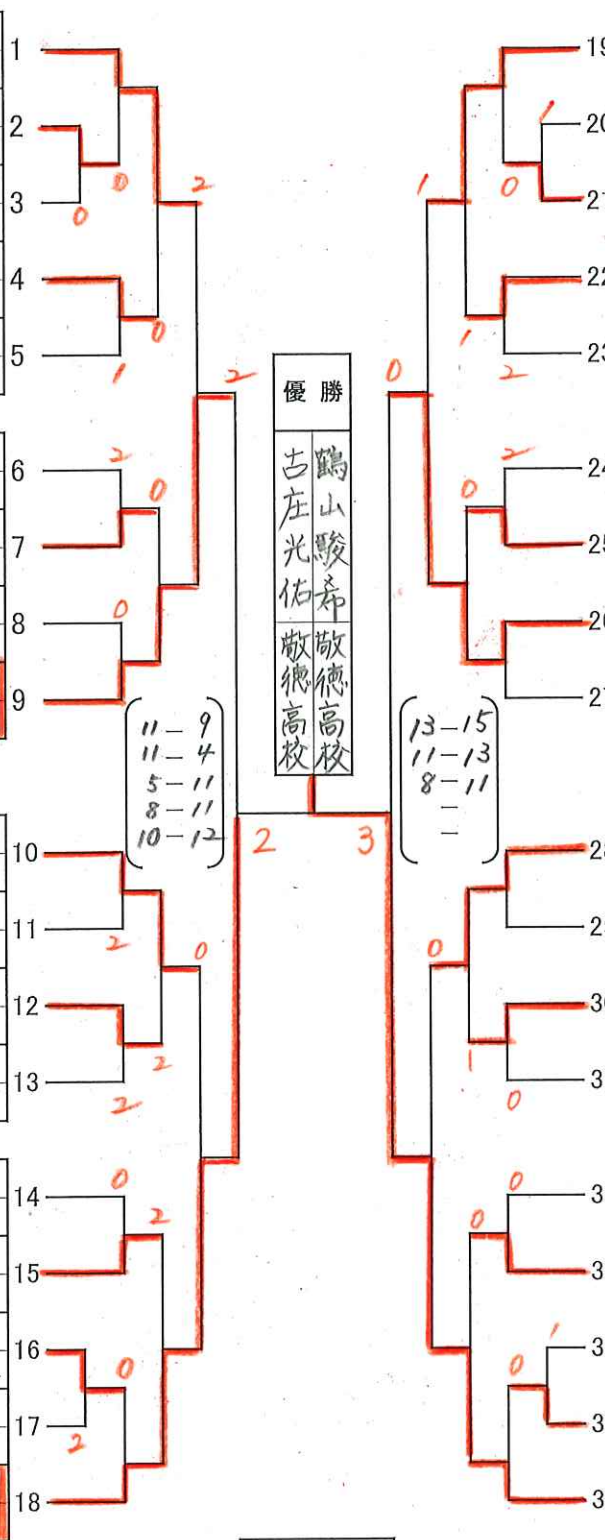

決勝戦

{ 坂本武尊 } { 下村周平 }
 { 敬徳高校 } { 敬徳高校 }

2
 8-11
 6-11
 11-7
 11-8
 11-13

3
 { 古庄光佑 } { 鶴山駿希 }
 { 敬徳高校 } { 敬徳高校 }



一般女子ダブルス

2

馬場 佳菜子	永卓会
合志 友里	永卓ジュニア
尾上 穂郁	三養基高校
小柳 日綸里	三養基高校
中村 伊喜	武雄高校
相賀 結衣	武雄高校
陣内 亜寿香	佐賀北高校
秋葉 真央	佐賀北高校
田島 菜々美	佐賀商業高校
末次 由依	VERTEX
中埜 想愛	佐賀清和高校
清水 咲希	佐賀清和高校
牧野 美夢	敬徳高校
松本 彩心	敬徳高校

3

小原 由紀	敬徳高校
宮崎 舞	敬徳高校
真野 奈桜子	致遠館高校
藤井 結愛	致遠館高校
松永 彩里	三養基高校
満尾 陽菜	三養基高校
納富 葉里	鹿島クラブ
古賀 唯可	鳥栖卓球センター
吉岡 初菜	敬徳高校
橋口 はるな	敬徳高校
江頭 結生佳	佐賀商業高校
副島 琴音	佐賀商業高校

高村 幸佐	敬徳高校
永島 愛里	三日月中学校
福田 優	武雄高校
北川 遼	武雄高校
坂口 夕夏	SPArcK
吉永 真菜	SPArcK
小柳 優芽	三養基高校
青木 佑衣	三養基高校
松浦 奈央	佐賀北高校
山田 穂乃花	佐賀北高校
森崎 琴音	佐賀商業高校
白水 麻妃瑠	佐賀商業高校

山田 綾夏	敬徳高校
石永 藍	敬徳高校
宮原 瑞歩	佐賀清和高校
松尾 智華	佐賀清和高校
広田 奈々美	三養基高校
生島 そら	三養基高校
山本 結月	佐賀商業高校
山崎 宇紗	佐賀商業高校
西村 麻乙衣	致遠館高校
宮原 彩織	致遠館高校
栗 千里	鹿島クラブ
松尾 麻以	武雄クラブ

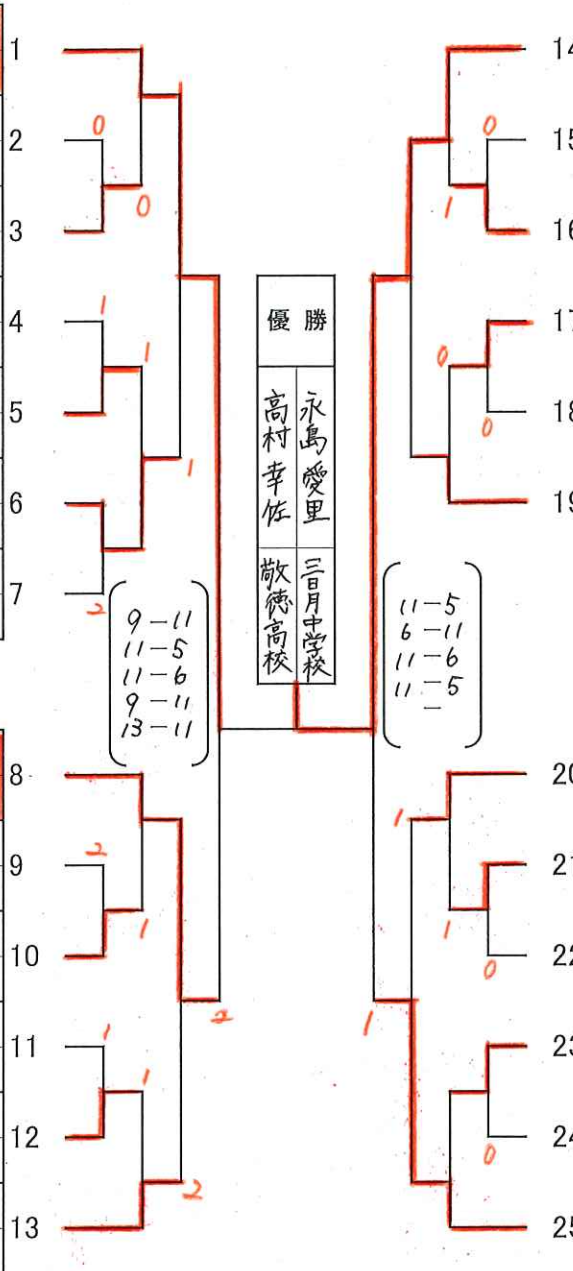

決勝戦

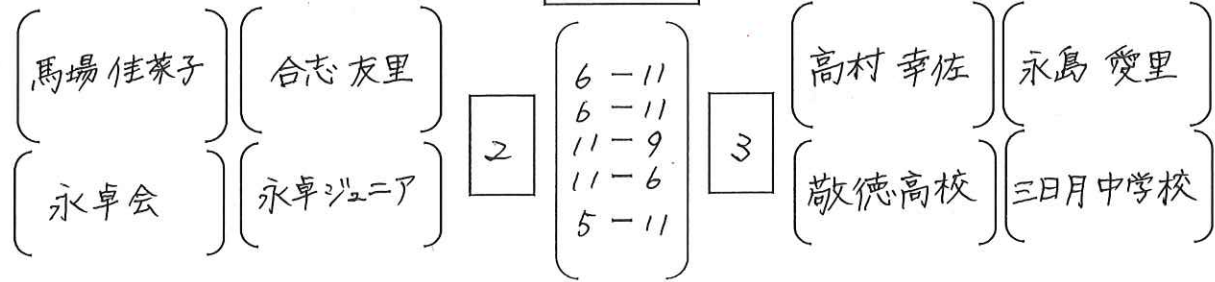

小・中男子ダブルス

濱口 佑人	永卓ジュニア
梶原 健吾	永卓ジュニア
原 彩碧	SPArcK
中山 晃	SPArcK
内山 竣太郎	大和中学校
市丸 琉希	大和中学校
藤井 侑生	佐賀清和中学校
吉田 優希	佐賀清和中学校
金津 斗壺	東原産舎中央校
小川 琢巳	東原産舎中央校
定永 益明	チーム武雄
吉永 俊平	チーム武雄
峯 遥希	唐津第五中学校
梅崎 琉聖	唐津第五中学校

2

4

浦川 光太	国見中学校
幸松 大和	国見中学校
西村 文太	致遠館中学校
横田 玲王	致遠館中学校
徳永 零碧	大和中学校
御厨 優心	大和中学校
小池 雄真	東原産舎中央校
大坪 諒輔	東原産舎中央校
横田 直哉	永卓ジュニア
永石 逞磨	永卓ジュニア
津野 玲也	鳥栖西中学校
津野 郁也	鳥栖卓球センター

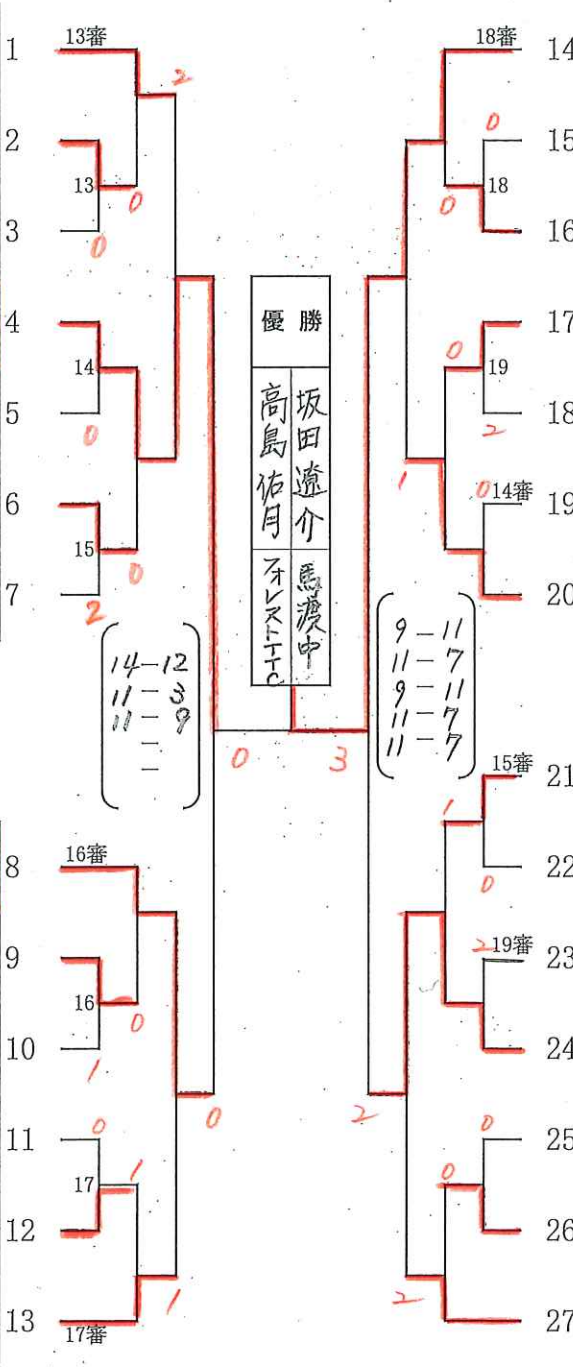

高島 佑月	フォレストTTC
坂田 遼介	馬渡中学校
荒谷 龍神	東原産舎中央校
長瀬 佑斗	東原産舎中央校
市丸 貴翔	国見中学校
吉永 峻太郎	国見中学校
大場 悠斗	SPArcK
松尾 京乃輔	SPArcK
溜瀨 蒼真	致遠館中学校
村上 咲温	致遠館中学校
中牟田 耀資	大和中学校
西寄 城士朗	大和中学校
小柳 尊	佐賀清和中学校
有蘭 慶太	佐賀清和中学校

村山 新太	永卓ジュニア
實松 亮佑	永卓ジュニア
寺田 航希	大和中学校
友井 彩人	大和中学校
内山 霧人	東原産舎中央校
八島 來夢	東原産舎中央校
坂本 遼	唐津第五中学校
笹山 雄章	唐津第五中学校
時川 悠真	大和中学校
中野 玄太郎	大和中学校
橋本 直希	致遠館中学校
田代 祐太郎	致遠館中学校
坂田 康介	チームK
分藤 大和	国見中学校

決勝戦

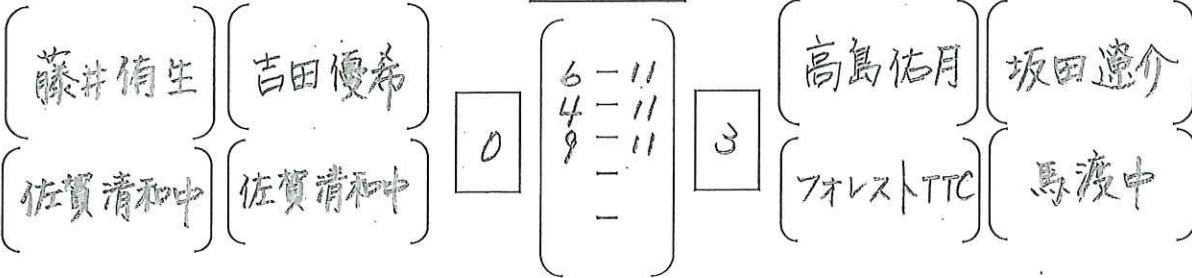

小・中女子ダブルス

中埜 望叶	さざんか少年卓球クラブ
吉富 愛歌	さざんか少年卓球クラブ
中野 優絆	城東中学校
大久保 楓夏	城東中学校
阿久津 紗菜	田代中学校
関根 麻依加	田代中学校
中島 早雪	東原産舎中央校
上野 芽唯	東原産舎中央校
江副 みさと	大和中学校
中島 唯花	大和中学校
平野 涼愛	田代中学校
山田 優芽	田代中学校
野口 侑愛	永卓ジュニア
白水 梨媛	永卓ジュニア
三瀬 心夏	三瀬中学校
富永 そら	三瀬中学校
前田 志穂	国見中学校
土井 瑞希	国見中学校
石橋 朋佳	致遠館中学校
徳安 葵	致遠館中学校
石丸 琴美	城東中学校
太田 望心	城東中学校

南里 美琴	永卓ジュニア
相良 涼乃	永卓ジュニア
円城寺 璃乃	致遠館中学校
松尾 侑香	致遠館中学校
柴戸 美緒	大和中学校
山崎 愛子	大和中学校
野中 陽依	鹿島東部中学校
石橋 佳奈	鹿島東部中学校
石丸 杏由菜	田代中学校
池松 未翔	田代中学校
海江田 桜那	国見中学校
加賀良 真子	国見中学校
山本 陽菜	城東中学校
古賀 菜央	城東中学校
野上 結	田代中学校
中原 咲良	田代中学校
豆田 愛花	三瀬中学校
合瀬 結菜	三瀬中学校
福田 玲衣	有田中学校
岩永 初音	武雄青陵中学校

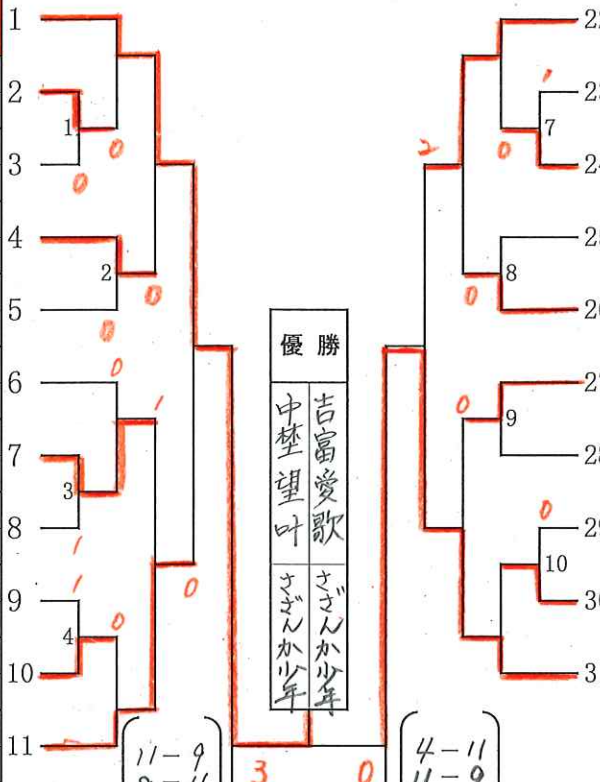

古賀 すみれ	永卓ジュニア
久野 結月	永卓ジュニア
檜崎 陽菜	基山中学校
山本 せな	基山中学校
植田 恋那	城東中学校
富重 れいら	城東中学校
大島 美空	鹿島東部中学校
山下 杏	鹿島東部中学校
服巻 愛海	大和中学校
坂本 さくら	大和中学校
吉永 琳	基山中学校
杉原 穂香	基山中学校
高山 椿	田代中学校
鶴田 陽子	田代中学校
吉田 千紘	城東中学校
仙波 柚季	城東中学校
諸江 朝子	三瀬中学校
友田 こころ	三瀬中学校
西田 夏帆	国見中学校
浦川 愛可	国見中学校

南里 美優	永卓ジュニア
古賀 絢菜	永卓ジュニア
井上 柚	城東中学校
小野 文寧	城東中学校
井上 桃嘉	田代中学校
中島 愛莉	田代中学校
嬉野 莉子	大和中学校
徳永 琴衣	大和中学校
芹田 晴菜	三瀬中学校
高増 穂花	三瀬中学校
重富 優奈	田代中学校
浦川 璃子	田代中学校
山下 凜	城東中学校
仁位 叶望	城東中学校
大聖 杏莉	基山中学校
副島 双葉	基山中学校
野崎 薫	東原産舎西溪校
山田 絢香	東原産舎西溪校
坂口 夕夏	SPArcK
吉永 真菜	SPArcK

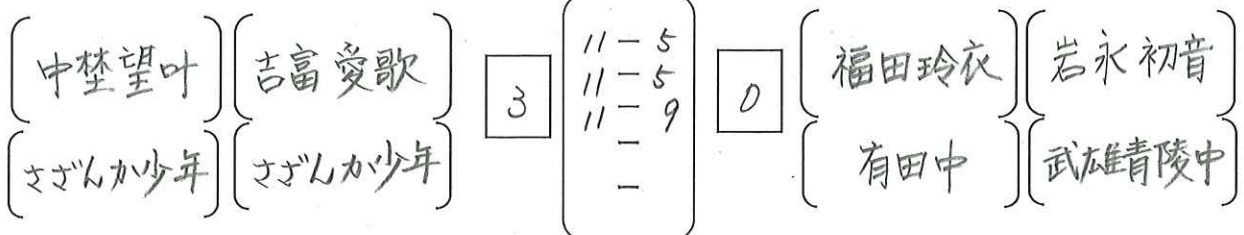
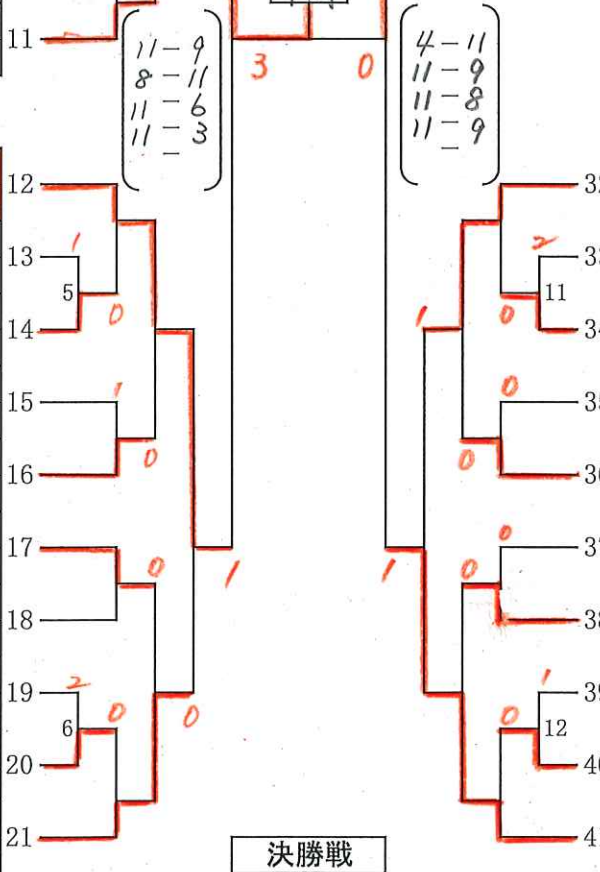



シニア混合ダブルス

試合順序 ①2-3②1-(2-3負)③1-(2-3勝)

20コート

		1	2	3	試合得点 / 勝率	勝 敗	順位
1			$\left[\begin{array}{l} 2-11 \\ 5-11 \\ 11-9 \\ 11-13 \end{array} \right]$ 3	$\left[\begin{array}{l} 5-11 \\ 10-12 \\ 8-11 \\ - \end{array} \right]$ 3	2点	0勝2敗	3位
上瀧 誠治	白猫卓球瓶						
橋本 千尋	白猫卓球瓶						
2		$\left[\begin{array}{l} 11-2 \\ 11-5 \\ 9-11 \\ 13-11 \end{array} \right]$ 3		$\left[\begin{array}{l} 11-5 \\ 11-9 \\ 11-13 \\ 11-5 \end{array} \right]$ 3	4点	2勝0敗	/位
中村 均	武雄クラブ						
松尾 麻以	武雄クラブ						
3		$\left[\begin{array}{l} 11-5 \\ 12-10 \\ 11-8 \\ - \end{array} \right]$ 3	$\left[\begin{array}{l} 5-11 \\ 9-11 \\ 13-11 \\ 5-11 \end{array} \right]$ 3		3点	1勝/敗	2位
山口 和志	鹿島クラブ						
栗 千里	鹿島クラブ						

シニア男子ダブルス

コート

1位	$\left[\begin{array}{l} \text{宮本 憲幸} \\ \text{基山卓友} \end{array} \right]$	$\left[\begin{array}{l} \text{棹本 忍} \\ \text{基山卓友会} \end{array} \right]$	3	$\left[\begin{array}{l} 11-4 \\ 9-11 \\ 11-9 \\ 8-11 \\ 11-7 \end{array} \right]$	2	$\left[\begin{array}{l} \text{上瀧 誠治} \\ \text{白猫卓球瓶} \end{array} \right]$	$\left[\begin{array}{l} \text{田川 晃輔} \\ \text{WACT} \end{array} \right]$	2位
----	---	---	---	--	---	--	---	----

シニア女子ダブルス

試合順序 ①2-3②1-(2-3負)③1-(2-3勝)

コート

		1	2	3	試合得点 / 勝率	勝 敗	順位
1			$\left[\begin{array}{l} 11-7 \\ 6-11 \\ 6-11 \\ 1-11 \end{array} \right]$ 3	$\left[\begin{array}{l} 11-1 \\ 13-15 \\ 11-7 \\ 11-8 \end{array} \right]$ 3	3点	1勝/敗	2位
小柳 有子	鹿島クラブ						
川島 伸子	momotaro						
2		$\left[\begin{array}{l} 7-11 \\ 11-6 \\ 11-6 \\ 11-1 \end{array} \right]$ 3		$\left[\begin{array}{l} 11-5 \\ 11-8 \\ 11-8 \\ - \end{array} \right]$ 3	4点	2勝0敗	1位
橋本 千尋	白猫卓球瓶						
吉村 愛美	白猫卓球瓶						
3		$\left[\begin{array}{l} 1-11 \\ 15-13 \\ 7-11 \\ 8- \end{array} \right]$ 3	$\left[\begin{array}{l} 5-11 \\ 8-11 \\ 8-11 \\ - \end{array} \right]$ 3		2点	0勝2敗	3位
大石 ユミ子	永卓会						
辻 富士美	永卓会						

ベテラン混合ダブルスAパート

21コート

試合順序 ①1-4②2-3③1-3④2-4⑤1-2⑥3-4

		1	2	3	4	試合得点/勝率	勝敗	順位			
1		/	3	1	3	0	3	0	6点 /	3-0	1
福地 研太	チームKAZUTO										
北島 扶美子	チームKAZUTO										
2		1	3	3	1	3	1	3	5点 /	2-1	2
松尾 保男	オレンジクラブ										
坂本 真由美	オレンジクラブ										
3		0	3	1	3	3	1	2	4点 /	1-2	3
中村 悦男	佐賀卓研クラブ										
杉本 あけみ	永卓会										
4		0	3	1	3	2	3	3	3点 /	0-3	4
蒲原 豊治	嬉野卓友										
蒲原 倫子	嬉野卓友										

ベテラン混合ダブルスBパート

22コート

試合順序 ①5-8②6-7③5-7④6-8⑤5-6⑥7-8

		5	6	7	8	試合得点/勝率	勝敗	順位			
5		/	3	2	3	2	3	0	6点 /	3-0	1
荻野 孝夫	永卓会										
満岡 敦子	永卓会										
6		2	3	0	3	2	3	3	3点 /	0-3	4
福田 浩久	佐賀卓研クラブ										
森田 直美	佐賀卓研クラブ										
7		2	3	3	0	3	1	2	5点 /	2-1	2
中村 均	武雄クラブ										
川崎 美智子	momotaro										
8		0	3	3	2	2	3	3	4点 /	1-2	3
赤坂 清	基山卓友会										
大塚 麻子	みやきクラブ										

3位決定戦

Aパート2位

{ 松尾保男 } { 坂本真由美 }
{ オレンジクラブ } { オレンジクラブ }

0 { 6 - 11
6 - 11
9 - 11 } 3

Bパート2位

{ 中村均 } { 川崎美智子 }
{ 武雄クラブ } { momotaro }

3位

決勝戦

4位

Aパート1位

{ 福地研太 } { 北島扶美子 }
{ チームKAZUTO } { チームKAZUTO }

0 { 4 - 11
8 - 11
3 - 11 } 3

2位

Bパート1位

{ 荻野孝夫 } { 満岡敦子 }
{ 永卓会 } { 永卓会 }

1位

ベテラン男子ダブルスAパート

		試合順序 ①2-5②3-4③1-5④2-3⑤1-4⑥3-5⑦1-3⑧2-4⑨1-2⑩4-5					コート			
		1	2	3	4	5	試合得点/勝率	勝敗	順位	
1 福田 浩久 佐賀卓研クラブ 福地 研太 チームKAZUTO			3 (9-11 / 5-13 / 7-8)	2 3 (11-2 / 6-9 / 12-10)	1 3 (11-7 / 9-11 / 11-8)	1 3 (11-8 / 11-3 / 11-8)	8点 / 7	4-0	1	
2 青木 哲司 鳥栖クラブ 吉井 博 鎮西浄庵		2 (11-11 / 11-11 / 11-11)		3 (11-6 / 11-5 / 11-11)	3 (11-7 / 6-8 / 11-6)	2 3 (11-3 / 4-11 / 11-5)	7点 / 7	3-1	2	
3 城島 義秀 吉野ヶ里TC 合志 勉 九技会		1 (11-11 / 11-11 / 11-11)	0 (11-11 / 11-11 / 11-11)		0 (6-11 / 7-11 / 11-11)	3 3 (8-8 / 11-3 / 11-9)	5点 / 7	1-3	4	
4 古澤 貴志 吉野ヶ里TC 中島 隆浩 吉野ヶ里TC		1 (11-11 / 11-11 / 11-11)	2 (11-11 / 11-11 / 11-11)	3 (11-11 / 11-11 / 11-11)	0 (11-11 / 11-11 / 11-11)		3 (7-11 / 7-11 / 11-8)	6点 / 7	2-2	3
5 山口 和志 鹿島クラブ 山田 利幸 愛好会		0 (11-11 / 11-11 / 11-11)	1 (11-11 / 11-11 / 11-11)	3 (11-11 / 11-11 / 11-11)	1 (11-11 / 11-11 / 11-11)	3 (11-11 / 11-11 / 11-11)		4点 / 7	0-4	5

ベテラン男子ダブルスBパート

		試合順序 ①6-9②7-8③6-8④7-9⑤6-7⑥8-9				コート		
		6	7	8	9	試合得点/勝率	勝敗	順位
6 戸澤 廣俊 鳥栖クラブ 田原 靖也 神埼クラブ			3 (11-6 / 11-4 / 11-5)	0 3 (11-7 / 11-8 / 11-6)	0 3 (11-7 / 11-5 / 11-6)	6点 / 7	3-0	1
7 平 信利 吉野ヶ里TC 藤戸 義彦 吉野ヶ里TC		0 (11-11 / 11-11 / 11-11)	3 (11-11 / 11-11 / 11-11)	0 (11-13 / 5-11 / 11-11)	3 3 (11-9 / 10-12 / 11-6)	4点 / 7	1-2	3
8 亀高 隆 基山卓友会 吉田 久晃 基山卓友会		0 (11-11 / 11-11 / 11-11)	3 (11-11 / 11-11 / 11-11)	0 (11-11 / 11-11 / 11-11)	3 (11-7 / 11-9 / 11-5)	5点 / 7	2-1	2
9 遠藤 寛 鳥栖クラブ 成清 安雄 みやきクラブ		0 (11-11 / 11-11 / 11-11)	1 (11-11 / 11-11 / 11-11)	3 (11-11 / 11-11 / 11-11)	0 (11-11 / 11-11 / 11-11)	3点 / 7	0-3	4

3位決定戦

Aパート2位

Bパート2位

(青木 哲司)	(吉井 博)	3	(11-6 / 10-12 / 11-8 / 11-7)	1	(亀高 隆)	(吉田 久晃)
(鳥栖クラブ)	(鎮西浄庵)				(基山卓友会)	(基山卓友会)

3位 4位

決勝戦

Aパート1位

Bパート1位

(福田 浩久)	(福地 研太)	1	(11-6 / 4-11 / 4-11 / 7-11)	3	(戸澤 廣俊)	(田原 靖也)
(佐賀卓研クラブ)	(チームKAZUTO)				(鳥栖クラブ)	(神埼クラブ)

2位 1位

ベテラン女子ダブルス

コート

試合順序 ①2-5②3-4③1-5④2-3⑤1-4⑥3-5⑦1-3⑧2-4⑨1-2⑩4-5

		1	2	3	4	5	試合得点/勝率	勝敗	順位
1		-	-	-	-	-	7点 5/3	3-1	1
北島 扶美子	チームKAZUTO								
川崎 美智子	momotaro								
2		1	-	-	-	-	5点 1	1-3	4
杉本 あけみ	永卓会								
満岡 敦子	永卓会								
3		3	-	-	-	-	7点 5/5	3-1	2
末次 眞子	オレンジクラブ								
坂本 真由美	オレンジクラブ								
4		0	-	-	-	-	7点 3/5	3-1	3
久米 都史江	オレンジクラブ								
香田 美恵子	オレンジクラブ								
5		0	-	-	-	-	4点 1	0-4	5
大石 ユミ子	永卓会								
辻 富士美	永卓会								